

# North Grey

North Grey gibt es je nach Artikel mit unterschiedlich bearbeiteten Oberflächen und Kanten.

geflammt	Durch die Erhitzung der Oberfläche dehnen sich die verschiedenen Minerale unterschiedlich stark aus und platzen ab. Hierdurch entsteht eine aufgerauhte Oberfläche, die rutschhemmend wirkt.
geflammt & gebürstet	Durch die Bearbeitung mit rotierenden Bürsten erhält die zuvor geflammte Oberfläche eine haptisch weichere Oberfläche. Dies ist besonders beim Begehen mit nackten Füßen angenehm. Die Oberfläche bleibt weiterhin rutschhemmend.
gefaste Kanten	Die nach dem Zuschnitt zunächst scharfe Kante wird minimal abgeschrägt. Sie ist dadurch vor Abplatzungen geschützt.
gespitzt	Gespaltene Material wird mit Hammer und Meißel oder maschinell etwas feiner bearbeitet.
gestockt	Beim Stocken erhält gesägtes Material durch die Bearbeitung der Fläche mit einem Stockhammer, ähnlich einem Fleischhammer aus der Küche, eine rutschsichere, matte Oberfläche.
Herkunft:	Unser Granit North Grey kommt aus China.
Zertifizierung:	North Grey ist XertifiX zertifiziert. Sowohl Steinbruch als auch die weiterverarbeitenden Betriebe werden in regelmäßigen Abständen angekündigt und unangekündigt auditiert.

Aderungen gehören beim Granit North Grey zur Charakteristik des Gesteins.

Bei fachgerechter Verlegung ist North Grey frostsicher. Nähere Informationen zur Verlegung finden Sie auf den folgenden Seiten.

---

## Allgemeine Hinweise:

Abplatzungen an den Materialunterseiten sind produktionsbedingt und stellen keine Beeinträchtigung der Stabilität und Qualität der Produkte dar. Blockstufen und Bordsteine sind daher stets allseitig bearbeitet.

Bei der Verlegung von Naturstein ist stets die Ware aus verschiedenen Paletten zu mischen. So werden natürliche Farbschwankungen ausgeglichen und es entsteht ein ebenmäßiges Bild.

Haarrisse, Poren und Aderungen gehören machen Natursteine individuell und gehören zu den charakteristischen Eigenschaften von Naturstein.

Wir raten ausdrücklich davon ab, Natursteinoberflächen mit Hochdruckreinigern zu säubern. Kalksteinplatten empfehlen wir eine Unterhaltsreinigung mit Steinseife. Sprechen Sie uns hierzu gerne an.

Bitte beachten Sie, dass es aufgrund der Be- und Verarbeitungsmethoden von Natursteinelementen zu produktionsbedingten Maßtoleranzen kommen kann.

Unsere Natursteinprodukte für den Außenbereich sind grundsätzlich frostsicher. Die Verwendung von Tausalz in geringen Mengen ist möglich. Eine zu hohe Konzentration daraus entstehender Salzsäure kann jedoch Unterbau und Material angreifen.

Organische und anorganische Substanzen können u.U. unwiderrufliche Veränderungen an Natursteinoberflächen verursachen. Daher empfehlen wir einen vorsichtigen Umgang mit Salzen, Säuren, Düngern und anderen Substanzen im Zusammenhang mit Natursteinoberflächen.

# Verlegehinweise

## A. Ungebundene Verlegung

### Schritt 1: Vorbereiten des Erdplanums

Erstellen Sie ein gut verdichtetes Erdplanum, welches ein Gefälle aufweist, um die Wasserableitung aus dem Unterbau zu gewährleisten.

### Schritt 2: Einbauen und Verdichten der Tragschicht

Wählen Sie als Tragschicht ein Mineralgemisch oder Schotter, mit einer Körnung von 0/45 mm (bitte beachten Sie die Herstellerangaben). Setzen Sie die Tragschicht je nach Verkehrslast und regionaler Frostgrenze fest und verdichten Sie sie anschließend, um Setzungen zu vermeiden.

### Schritt 3: Anlegen des Splittbetts

Wählen Sie für das Splittbett einen Basaltsplitt mit kapillarbrechender Körnung von 2/5 mm oder 5/8 mm. Schütten Sie das Splittbett mit einer Stärke von 4 - 7 cm auf und ziehen Sie es im Gefälle ab.

### Schritt 4: Anlegen der Fugen & Verlegen der Platten

Klopfen Sie die Platten mit einem Gummihammer fest. Achten Sie darauf den Belag mit einer mind. 3 mm breiten Fuge einzubauen. Legen Sie eine Quarz- oder Basaltbrechsandfuge an, um eine optimale Wasserdampfdiffusion zu gewährleisten.

#### ACHTUNG!

Die Bodenbeläge können nach dem Einbau noch arbeiten. Damit der Bodenbelag keinen Schaden nimmt, bilden Fugen den nötigen Zwischenraum. Das Anlegen der Fugen kann durch Fugenkreuze erleichtert werden.

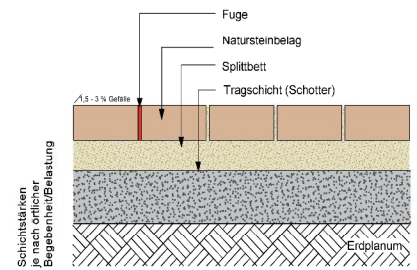

Systemskizze 3a (Schnittzeichnung)  
Aufbau Pflasterfläche

## B. Gebundene Verlegung

### Schritt 1: Vorbereiten des Erdplanums

Erstellen Sie ein gut verdichtetes Erdplanum.

### Schritt 2: Einbauen und Verdichten der Tragschicht

Erstellen Sie eine Tragschicht mit einem Gefälle von 1,5 - 3 %. Die Tragschicht sollte sich aus einem Mineralgemisch oder Schotter mit einer Körnung von 0/45 mm zusammensetzen (bitte beachten Sie die Herstellerangaben). Setzen Sie die Tragschicht, je nach Verkehrslast und regionaler Frostgrenze fest und verdichten Sie sie anschließend, um Setzungen zu vermeiden.

### Schritt 3: Anlegen der Fugen & Verlegen der Platten im Einkornmörtel

Wählen Sie einen für Natursteine geeigneten Einkornmörtel (bitte Herstellerangaben beachten). Versehen Sie die Platten vor der Verlegung auf der Rückseite mit einer wasserdurchlässigen Kontaktschicht, um die Haftung zu verbessern. Um die Wasserableitung bei der gebundenen Verlegung auf einer Betonplatte zu gewährleisten, empfiehlt sich die Verlegung einer Drainagematte auf der Betonplatte (bitte Herstellerangaben beachten).

Bauen Sie den Belag in einem mind. 6 cm starkem Einkornmörtelbett ein. Klopfen Sie die Platten mit einem Gummihammer fest. Achten Sie darauf, dass eine mind. 3 mm breite Trasszement- oder Kunstharzfuge (bitte Herstellerangaben beachten) gewährleistet ist.

#### ACHTUNG!

Die Bodenbeläge können nach dem Einbau noch arbeiten. Damit der Bodenbelag keinen Schaden nimmt, bilden Fugen den nötigen Zwischenraum. Das Anlegen der Fugen kann durch Fugenkreuze erleichtert werden. Die Lage der Dehnungsfugen richtet sich nach Zuschnitt und Größe der Fläche.

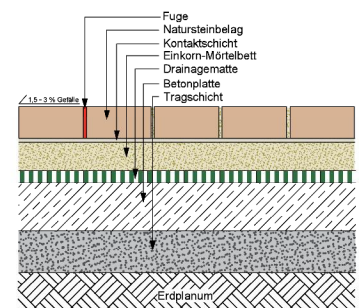

Systemskizze 3b (Schnittzeichnung)  
Aufbau Pflasterfläche







Schnittzeichnung:  
Stufenanlage aus Bordsteinen & Pflaster

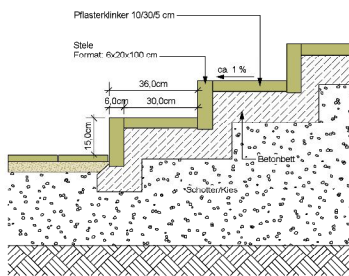

Schnittzeichnung:  
Stufenanlage aus Modulsteinen

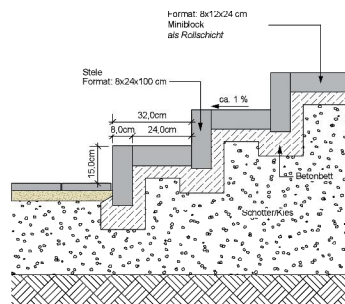

Schnittzeichnung:  
Stufenanlage aus Blockstufen

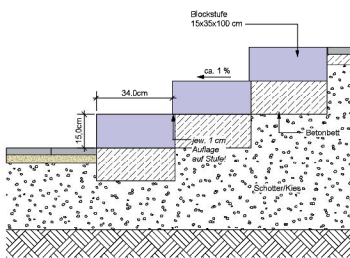

Schnittzeichnung:  
Versetzen von Palisaden und Modulsteinen

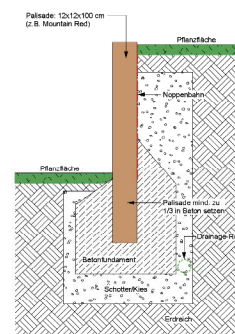

## Allgemeine Produkthinweise:

Abplatzungen an den Materialunterseiten sind produktionsbedingt und stellen keine Beeinträchtigung der Stabilität und Qualität der Produkte dar.

Produktionsbedingt können bei Natursteinen und Betonplatten Maßtoleranzen in der Stärke entstehen. Der Toleranzbereich umfasst hierbei je nach Material Abweichungen von +/- ca. 10 %.

Untergründe und Tragschichten sind stets abzurütteln niemals jedoch bereits verlegte Boden - oder Terrassenplatten.

# Unser Partner für die Verlegung!



## Tubag Fugenmörtel PFF

Einfachste Verarbeitung ohne Rückstände! Der neuartige gebrauchsfertige Pflasterfugenmörtel PFF kann dank neuer Rezeptur mit der traditionellen Verfugungsmethode eingeschlämmt werden.



Steingrau Sand Basalt

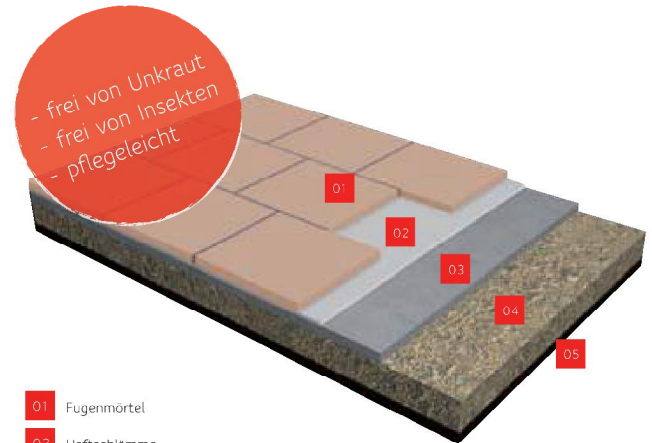

- 01 Fugenmörtel
- 02 Haftschlämme
- 03 Bettungsmörtel
- 04 Drainagebeton
- 05 Ungebundene Tragschicht

## Tubag Fugenmörtel PFN

Trasszementgebundener Fugenmörtel für Pflaster und Plattenbeläge. Einfache und rationelle Verarbeitung durch Easy Clean Technology. Wasserundurchlässig. Für leichte bis mittlere Verkehrsbelastungen.



Hellgrau

Beige

Anthrazit



## Haftschlämme TNH-flex

Flexible naturweiße Haftschlämme zur Verbesserung des Haftverbundes bei der Verlegung von Naturwerksteinbelägen. Für innen und außen und für Fußbodenheizung (Heizestrich) geeignet



## Unterbau TBS + TCE

Bindemittel zur Herstellung von gebundenen wasserdurchlässigen Tragschichten. Für mittlere Belastungen geeignet. Die Tragfähigkeit ist bei starker Verkehrsbelastung eingeschränkt



Viele weitere Verlegeprodukte vorrätig!

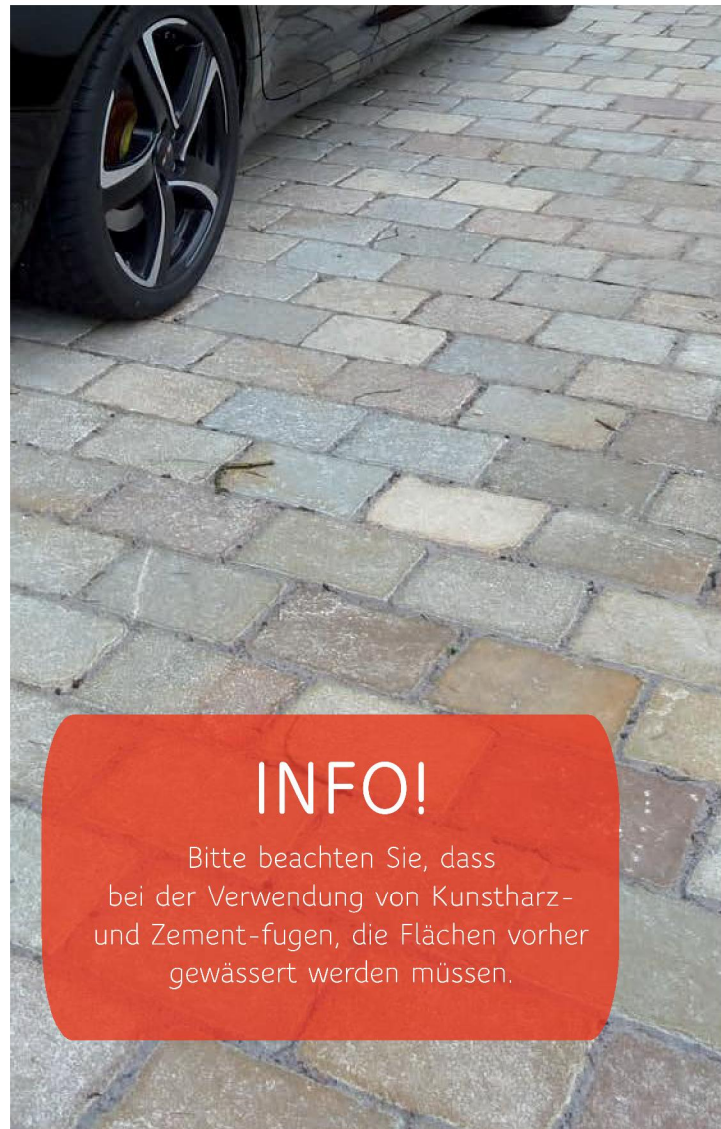

## INFO!

Bitte beachten Sie, dass bei der Verwendung von Kunstharz- und Zement-fugen, die Flächen vorher gewässert werden müssen.





# TUBAG



## Der Pflasterfugenmörtel PFK speziell für Keramik und schmale Fugen.

Der neue Pflasterfugenmörtel PFK ist ein hochwertiger, edler Pflasterfugenmörtel, der speziell für Keramik entwickelt wurde. Er zeichnet sich durch edle gefärbte Sande sowie eine sehr feine Körnung aus. Die Farben passen hervorragend zu den sauberen Optiken der Keramik und die Körnung ist speziell für schmale Fugen geeignet.



Schwarz



Schiefer



Sand



Betongrau



## Pflasterbeläge/Plattenbeläge nach ZTV Wegebau

### WASSERDURCHLÄSSIG

Musteraufbauten (Empfehlung) für unterschiedliche Nutzungen und Belastungen.  
Fußgängerbelastung (z. B. Terrassen, N1 gem. ZTV Wegebau)

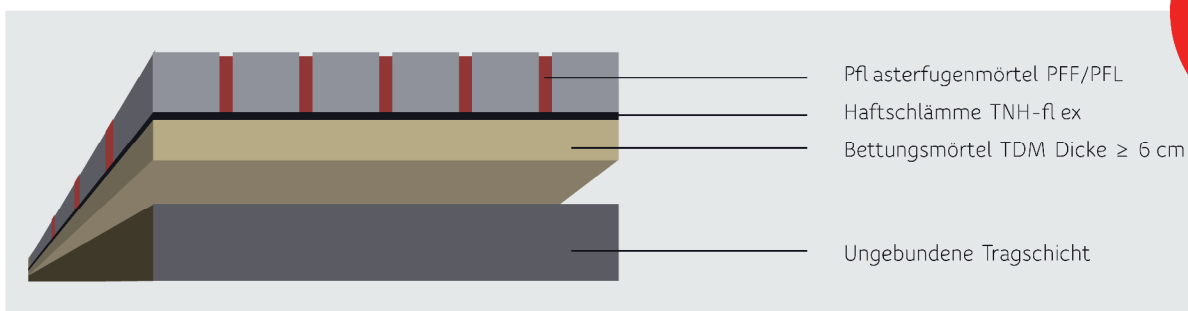

### WASSERUNDURCHLÄSSIG

Fußgängerbelastung (z. B. Terrassen, N1 gem. ZTV Wegebau)

